



Инструкция по эксплуатации

www.satvision-cctv.ru



SVM-717AMD

**АHD видеодомофон
цветной монитор 7"**
Руководство пользователя

Эта публикация может содержать технические неточности.

Производитель оставляет за собой право вносить какие-либо изменения в информацию, содержащуюся в настоящем документе, без предварительного извещения.

1. НЕ ГАРАНТИЙНЫЕ СЛУЧАИ

Поставщик не несет ответственность в случаях:

- Любое повреждение или ущерб, включая: прямые, косвенные, специальные, вытекающие или связанные с продуктом повреждения.
- Нецелевое использование или небрежность пользователя в процессе работы с устройством, в результате повлекшие за собой травмы или повреждения.
- Несанкционированное вскрытие, ремонт или модификация продукта пользователем.

2. ИНСТРУКЦИЯ ПО БЕЗОПАСНОСТИ

- Пожалуйста предоставьте всю работу связанную с установкой этого продукта компетентному обслуживающему персоналу.
- Не используйте прибор вне температурного диапазона.
- Надежно установите устройство на вертикальной поверхности(стены/двери) не склонной к деформации.
- Используйте прибор в температурах между 0° +50°С без сильного перепада температур.
- Установите устройство далеко от источников высокой температуры (радиаторы центрального отопления, печи и др.).
- Обращайтесь с прибором бережно. Не роняйте устройство, поскольку это может повредить устройство.
- Не используйте химические активные или абразивные моющие средства, для чистки прибора. Используйте влажную фланель.
- Не перегибайте выходы и шнуры расширения ,поскольку это может привести к риску пожара или удара электрическим током

3. МОНИТОР ВИДЕОДОМОФОНА



1. Светодиодный индикатор	Индикатор питания
2. Светодиодный индикатор	Индикатор вызывной панели 1
3. Светодиодный индикатор	Индикатор вызывной панели 2
4. TFT Дисплей	Просмотр посетителя на дисплее TFT
5. Кнопки управления	Сенсорные кнопки
6. Слот для SD- карты	Для записи фото/видео на SD-карту
7. Динамик	Воспроизводит звук с вашего устройства

4. СОСТОЯНИЕ РАБОТЫ LED-ИНДИКАТОРОВ

Существует 3 режима индикации LED индикатора:

- LED 1 1. Индикатор горит красным, это указывает на наличие напряжения питания.
- LED 2 2. При работе видеодомофона с первой вызывной панелью светодиод горит синим цветом.
- LED 3 3. При работе видеодомофона со второй вызывной панелью светодиод горит синим цветом.

5. КНОПКИ

	Перенаправление вызова: в режиме интеркома перенаправление вызова на другой монитор
	Просмотр: просмотр изображения вызывной панели или камеры в режиме реального времени
	Открытие замка: открывает дверной замок
	Взять трубку: принятие вызова
	Положить трубку: завершение вызова
	Кнопка входа в настройки

6. СХЕМА ПОДКЛЮЧЕНИЯ

Принципиальная схема подключения

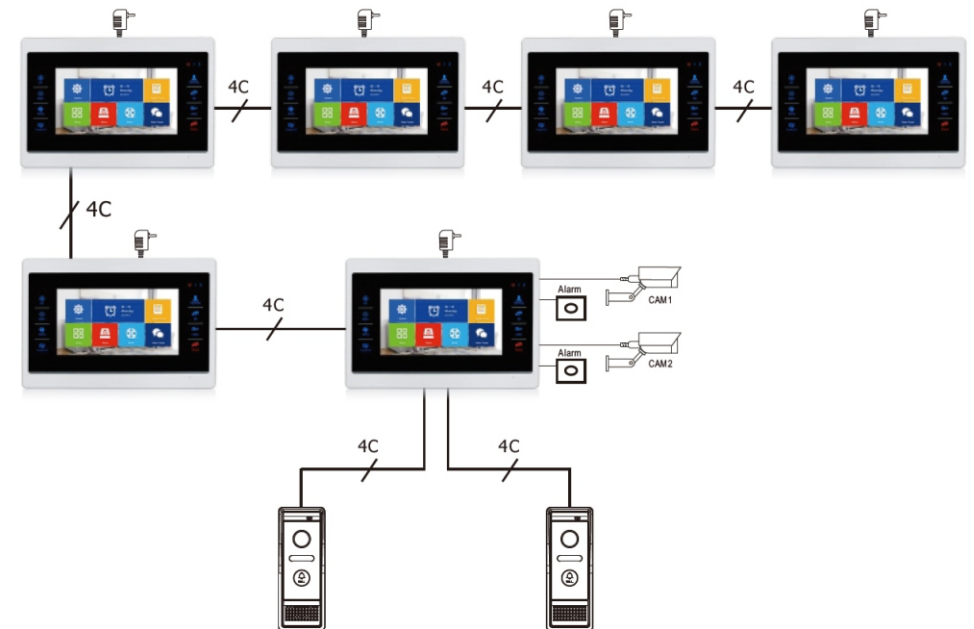

Полная схема подключения

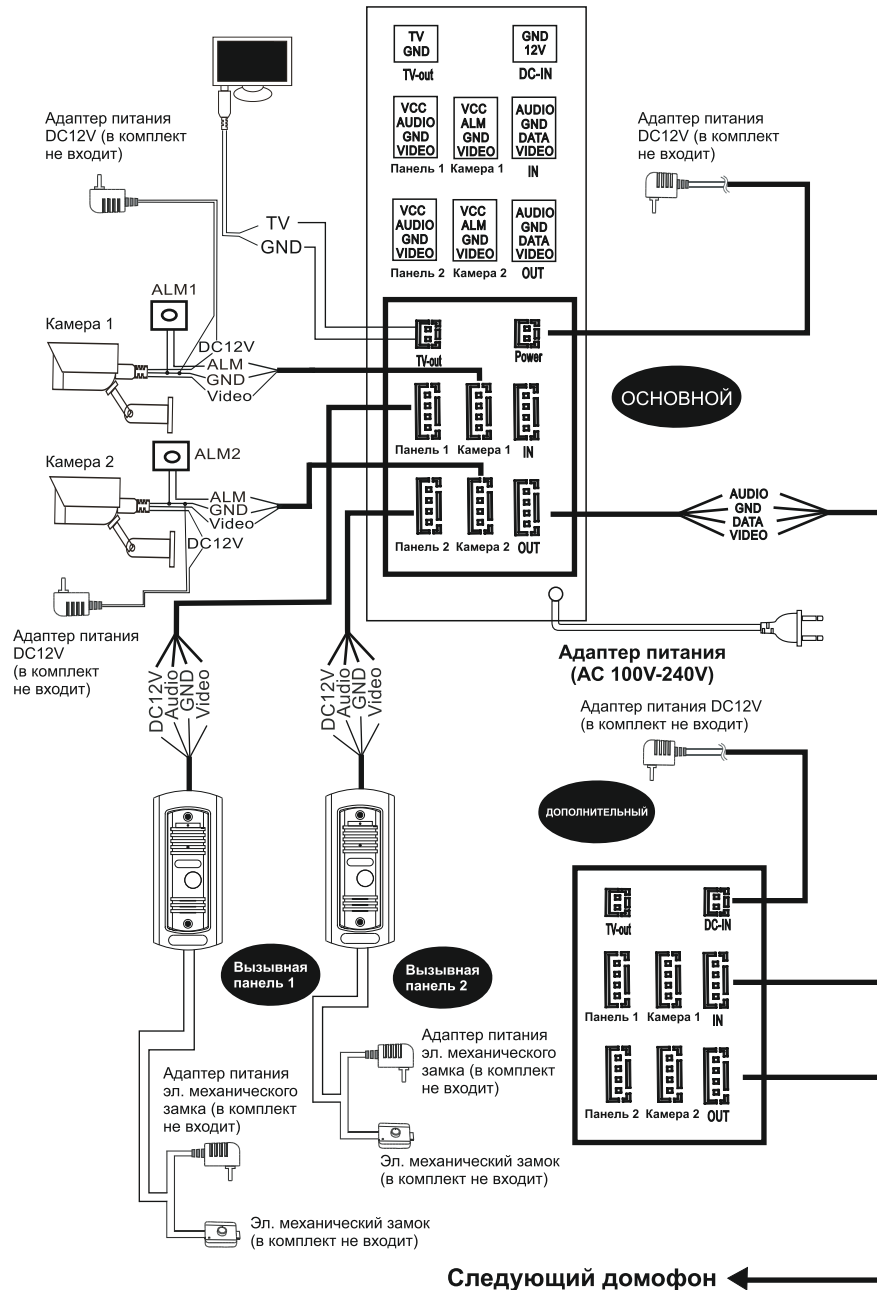

1. Если используется только 1 вызывная панель, она должна быть подключена в разъем Панель 1. Если используется вторая вызывная панель, она должна быть подключена в разъем Панель 2. Эти разъемы имеют одинаковую последовательность цветов:

- 12 DC- Красный
- Аудио - Желтый
- GND- Черный
- Видео - Белый

2. Если используются две вызывные панели, то они должны быть подключены в разъемы Панель 1 и Панель 2, как показано на схеме подключения (1). Имейте ввиду, что две вызывные панели могут быть подключены только к 3-м дополнительным видеодомофонам одновременно.

3. Они имеют одинаковую последовательность цветов:

- Аудио - Красный
- GND - Желтый
- Данные- Черный
- Видео - Белый

Подключение двух видеодомофонов осуществляется через разъемы IN и OUT. Разъем TV-out предназначен для подключения дополнительного монитора

4. ТРЕВОГА - к домофону совместно с камерой можно подключить тревожный датчик. В случае срабатывания датчика на домофоне включается звуковое оповещение и начинается запись которая ведется с камеры, на которой сработал датчик, в течении минуты.

ПРИМЕЧАНИЕ:

- Эл.механический замок не входит в комплект поставки, приобретается отдельно.
- Для подключения замка по Н.3 (нормально закрытом контакте) необходимо подключить через контролер Z5R
- Две вызывные панели должны быть подключены в разъемы Панель 1 и Панель 2 видеодомофона, который будет считаться «главным».



ВАЖНО!

Видеодомофон подключается к сети переменного тока, с напряжением AC 190-242 Вольт и имеет встроенный преобразователь напряжения.

Включать разрешается ТОЛЬКО ПОСЛЕ ЗАВЕРШЕНИЯ ВСЕХ ЭЛЕКТРИЧЕСКИХ ПОДКЛЮЧЕНИЙ!

Требования к линии связи:

1. 4-х проводной не экранированный кабель.
2. 3С провод обычный не экранированный+ видео провод (75-3)
3. Провод CAT5, CAT (не рекомендуется)

Расстояние $\leq 28\text{м}$ ($4 \times 0.2 \text{ мм}^2$); Расстояние $\leq 50\text{м}$ ($4 \times 0.3 \text{ мм}^2$); Расстояние $\leq 80\text{м}$ ($4 \times 0.5 \text{ мм}^2$)

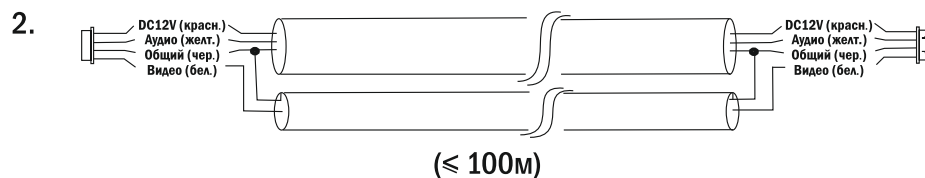

7. РУКОВОДСТВО ПО ИСПОЛЬЗОВАНИЮ

Вызов посетителя (Требуется подключение двух вызывных панелей).

Ждущий режим

Посетитель нажимает кнопку вызова на вызывной панели 1 

Посетитель нажимает кнопку на вызывной панели 2 

▼ Внутри и снаружи проигрывается 10 звуковых сигналов

Автоматически будет показано видео с вызывной панели



Если у вас установлена замаскированная камера, нажмите на кнопку повторно и вы увидите изображение с нее.

Нажмите для начала диалога 

▼ Звуковой сигнал прекратится

 Начнется диалог

▼ Время диалога составляет 120 секунд

Нажмите кнопку, чтобы открыть замок 

Нажмите кнопку 

▶ Конеч

8. ПРОСМОТР

Ждущий режим

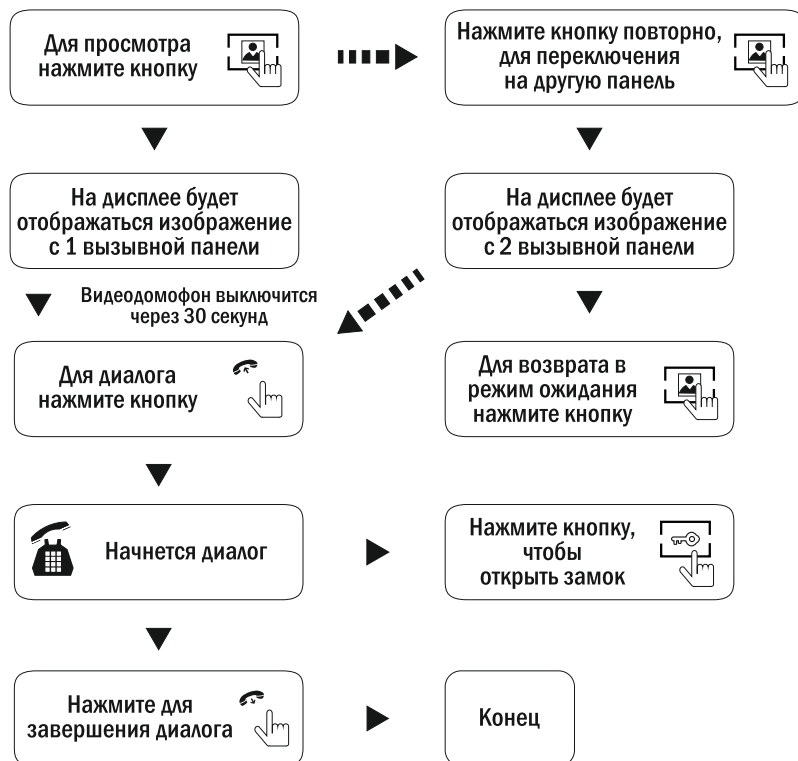

- Если используется одна вызывная панель, просмотр может быть завершен нажатием кнопки разговора повторно.
- Если сигнал с первой панели мешает просмотру со второй панели отключите питание видеодомофона на 10 секунд
- При использовании двух видеодомофонов, можно так же осуществлять просмотр на втором видеодомофоне, изображение будет аналогично первому.
- Во время диалога с посетителем видео домофон через 60 секунд переходит в режим ожидания, посетителю необходимо повторно нажать на кнопку вызова
- В видеодомофоне присутствует возможность запись фото/видео с вызывной панели на SD-карту размером до 32Gb

9. ПЕРЕНАПРАВЛЕНИЕ ВЫЗОВА НА ДРУГОЙ ВИДЕОДОМОФОН

Для этой функции необходимо 2 видеодомофона, подключенные параллельно

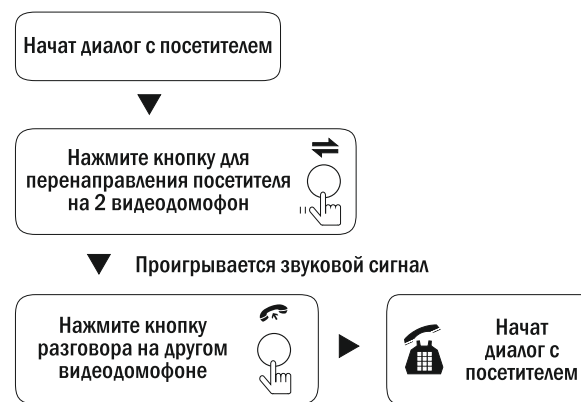

После окончания диалога откройте замок или завершите разговор

10. РЕЖИМ ИНТЕРКОМА

Для этой функции необходимо 2 видеодомофона, подключенные параллельно.

Ждущий режим



i Если во время интеркома посетитель нажмет кнопку вызова на внешней вызывной панели, его вызов будет являться приоритетным, видеодомофон переключится на вызов от посетителя.

11. ВИДЕОНАБЛЮДЕНИЕ

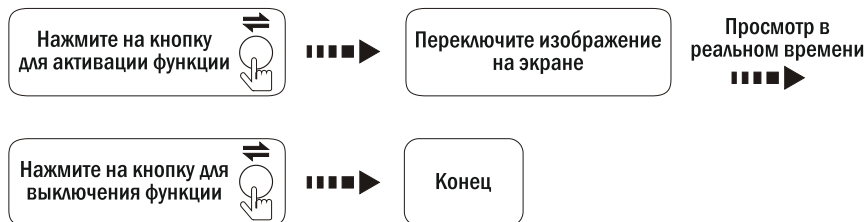
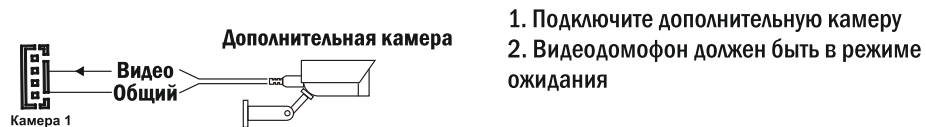

12. МЕНЮ

Используя регулятор, измените заводские настройки при необходимости возможность запись фото/видео с вызывной панели на SD-карту размером до 32Gb

Для входа в главное меню нажмите на кнопку "⚙️" в режиме ожидания. С помощью стрелок "вправо" или "влево" вы сможете передвигаться в меню

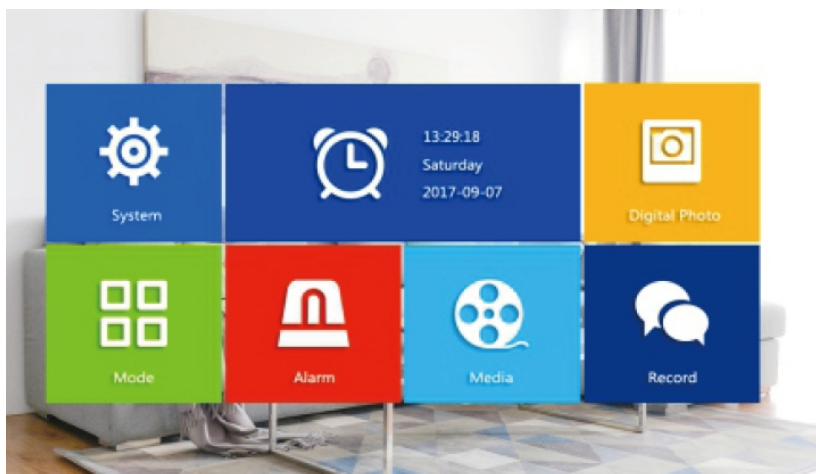

1. System (система)

В данном пункте вы сможете настроить следующие параметры:

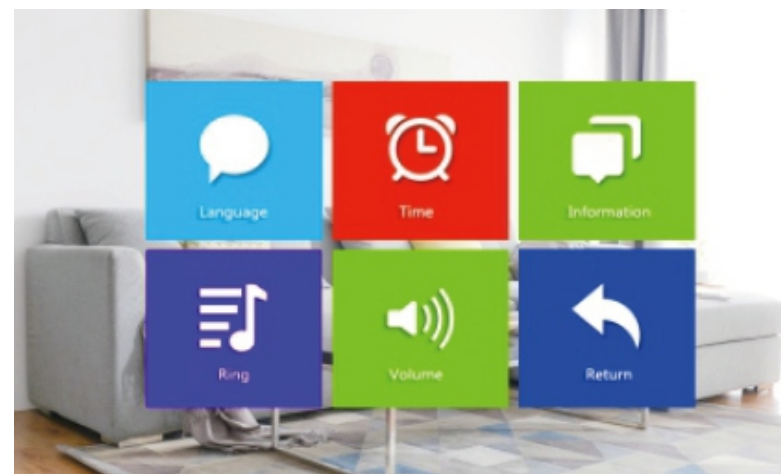

Language (язык)-с помощью регулятора в данном пункте мы можете выбрать подходящий вам язык

Time (время)- в данном пункте мы можете установить дату и время

Information (информация)- в данном пункте вы получите информацию о версии ПО, дате ПО, перезагрузить домофон, а также уточнить информацию о SD карте.

Ringselect (мелодия звонка)- в данном пункте вы можете выбрать мелодию звука для каждой вызывной панели.

Ringvolume(громкость)- настройка громкости звука по временному интервалу

2. Digital Photo(фоторамка)- в данном пункте вы можете настроить домофон в качестве фоторамки (внимание при данном режиме датчик движения работать не будет)



3. Mode (Режимы) в этом пункте вы можете выбрать режим работы видеодомофона(основной или дополнительный видео домофон), вкл/выкл панель 2, режим записи(фото или видео) на вашу SD-карту а также время открытия для каждой вызывной панели .



4. Alarm (Тревога) - в пункте тревога вы можете выбрать с какой камеры начнется запись видео при срабатывании тревоги с тревожных датчиков, вкл/выкл предварительный просмотр камеры 1 и 2, установить громкость звука на камере 1 и 2 и также выбрать запись по тревоге (фото или видео) .

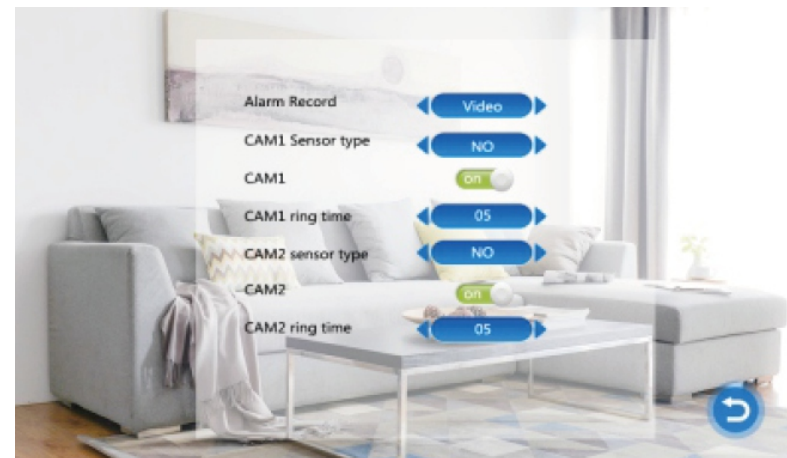

5. Media(медиа)- в данном пункте вы можете просмотреть фото/видео/медиа файлы находящиеся на вашей SD- карте

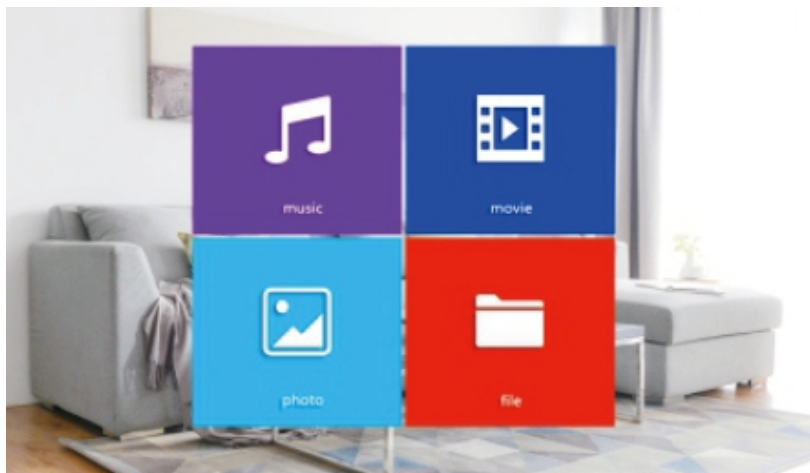

6. Record (запись) - в данном пункте вы можете просмотреть фото/видео созданные с вашей вызывной панели или камеры

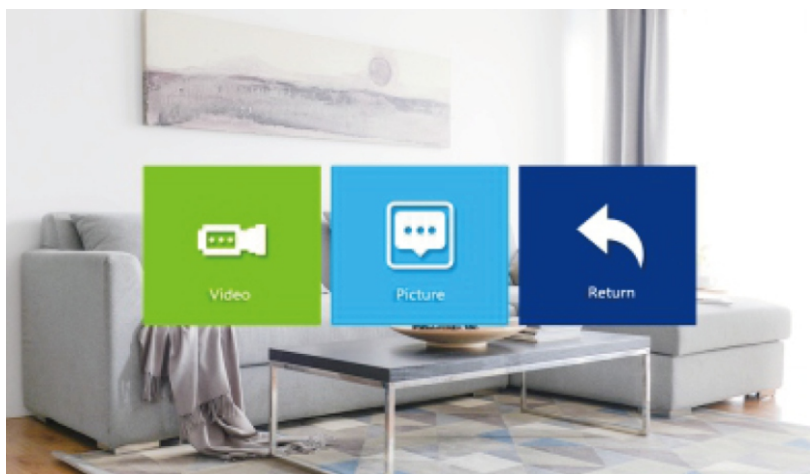

13. ПРОЦЕСС УСТАНОВКИ

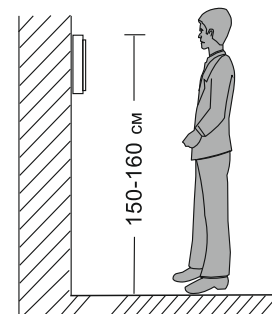

- Установите видеодомофон как показано на рисунке.
- Не рекомендуется устанавливать в непосредственной близости от источников эл. магнитного излучения.
- Воспользуйтесь услугами квалифицированного персонала.
- Для удобства использования, дисплей должен находиться на уровне глаз;
- Перед установкой выключите эл. питание.
- Установите видеодомофон на расстояние не менее 30 см от электрических линий.
- Порядок установки показан на рисунке.

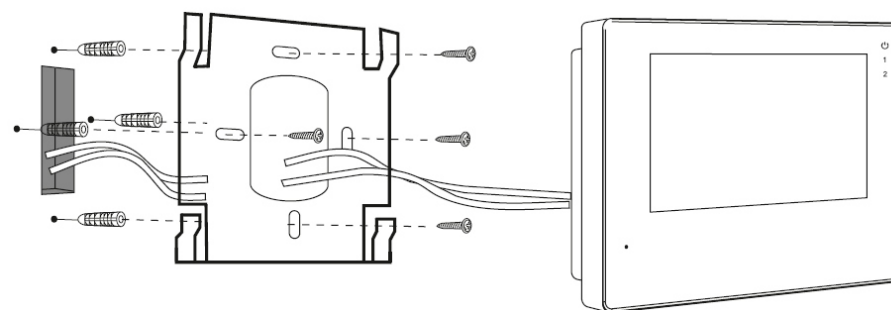

14. КОМПЛЕКТАЦИЯ

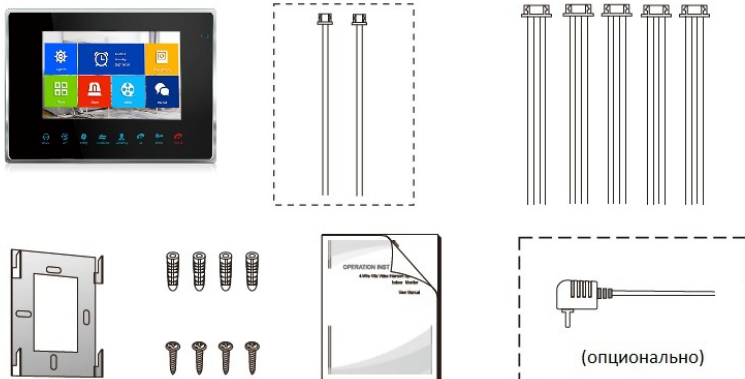

- Инструкция - 1 шт.
- Видеодомофон с кабелем питания 220В - 1 шт.
- Пластина крепления монитора к стене - 1 шт.
- Саморез-дюбель пластиковые - 4 шт.
- Кабель 4 пин - 5 шт.
- Кабель 2 пин - 2 шт.

15. СПЕЦИФИКАЦИЯ

Дисплей	7" TFT LCD
Разрешение	1024 × 600 точек
Стандарт видео	PAL/NTSC
Режим интеркома	Дуплекс
SD карта	До 32 Gb (Класс 10)
Дополнительные камеры	2
Тревожные датчики	2
Продолжительность беседы	120 секунд
Ток в режиме ожидания	200mA
Ток в рабочем режиме	500 mA
Входное напряжение	AC 190-242 В
Рабочая температура	0° +50 °С
Установка	Крепление на стену
Размеры	151(В) × 226(Д) × 23(Ш) мм
Вес	550 г

Гарантийный талон

- 1) Продавец гарантирует, что купленное изделие является работоспособным и не содержит выявленных механических и иных повреждений на момент осуществления продажи.
- 2) Комплектность изделий проверяется при покупке в присутствии персонала фирмы.

№	Модель	Гарантийный срок	Серийный номер
1	SVM-717AMD	12 месяцев	

Примечание:

В случае необоснованной претензии стоимость работ по проверке взимается с покупателя в соответствии с прейскурантом продавца.
Я, покупатель, с условиями гарантийного обслуживания ознакомлен. Товар получен полностью. Претензий по количеству и комплектации не имею.

Подпись покупателя _____

Подпись продавца _____ МП